



Golmar K-201
 Golmar K-202
 Golmar PE295-1
 Golmar PE295-2

Audio
 kaputelefon
 rendszer
 4+'n' vezetékes

Rock Sorozat

Felhasználói kézikönyv



1141 Budapest, Fogarasi út 77. **1095 Budapest, Mester u. 34.**
 Tel.: *220-7940, 220-8881, 220-7959, Tel.: *218-5542, 215-9771, 215-7550,
 220-7814, 364-3428 Fax: 220-7940 216-7017, 216-7018 Fax: 218-5542
 Mobil: 30 531-5454, 30 939-9989 Mobil: 30 940-1970, 20 949-2688

E-mail: delton@delton.hu Web: www.delton.hu

www.golmar.hu

CE[\ { ^ } a & # 2013 Ö ^ | ç } Á S O V Ę : ^ | | { ž c | z a a [] z ě ě : . : . : (z) z ž ě | ç : z z • z ě
 ě * ž ě 4 ç d ^ : { . } ^ ^ o f [] z z ě z z z z } ě
 CE[i a ō • ä 5 | ě | ^ ç ^ ě ě ^ { { ä z ě ž z ě ě : . • à | Ā : | { z 5 Ā z z i \ . : Ā | | • • . * ^ o ě ^ { ě | | z } \ ě
 CE[ě ě • Ā • Ā ě ě { . \ ě | ç : z z • i } z ž ě * i z z ě ! * z z z z 5 Ā • Ā ě ě ^ i | 5 Ā } z z z z ě

Köszönjük, hogy a GOLMAR termékét választotta.

Az ISO-9001 minősítés és elkötelezettségünk a vásárlók igényeinek kielégítésére jellemzi annak a terméknek a gyártását, melyet a kezében tart.

A fejlett technológiának és a szigorú minőségellenőrzésnek köszönhetően a legjobb megoldást tudjuk nyújtani a telepítőknek és felhasználóknak egyaránt. A megfelelő felszerelés, üzembehelyezés és a helyes vezetékezés érdekében kérjük fordítson kellő időt ennek a kézikönyvnek az áttanulmányozására.

RENDSZER JELLEMZŐI

- ☒ Audio, 4+N vezetékes rendszer.
- ☒ Vízálló(IP-44) és ütés álló (IK-09) kültéri egység.
- ☒ Csak egy TF-104 tápegység (12VAC, 1.5A) szükséges minden kültéri egységhez.
- ☒ Elektronikus hívásrendszer, nyugtázó hangjelzéssel.
- ☒ 12VAC feszültségű mágneszár működtetése.
- ☒ Lakásonként maximum három lakáskészülék használata.

RENDSZER MŰKÖDÉSE

- ☒ Hívás kezdeményezéséhez a látogató nyomja meg a lakáshoz tartozó nyomógombot. A hívást a gomb megnyomásakor hangjelzés kíséri. Ekkor a hívás kicseng a hívott lakás lakáskészülékén vagy lakáskészülékein.
- ☒ A kapcsolat létrehozásához vegye fel a lakáskészülék kézibeszélőjét.
- ☒ Az elektromos zár működtetéséhez nyomja meg az ajtónyitó gombot.

KEZDETI JAVASLATOK

- ☒ A tápegység kábelrögzítő csavarjait ne húzza meg túl erősen.
- ☒ A készülék szerelés közben ne legyen feszültség alatt. Áramtalanítsa a készüléket, mielőtt bármilyen szerelést végezne. Ellenőrizze, hogy a bemeneti feszültség nem magasabb 230 VAC-nál.
- ☒ A rendszer összekötése előtt, ellenőrizze, a kül- és beltéri egységek, valamint a tápegység kapcsolatát, a fenti előírások szem előtt tartásával.

A TF-104 tápegység telepítése.

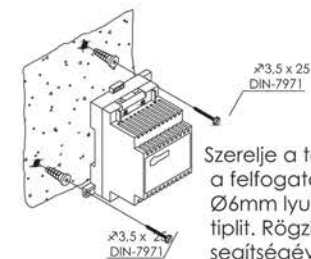

Szerelje a tápegységet közvetlenül a falra a felfogató fülek segítségével. Fúrjon két Ø6mm lyukat és helyezzen el bennük tiplit. Rögzítse a tápegységet csavarok segítségével.

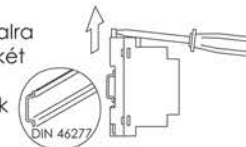

A tápegységet száraz és védett helyre telepítse. A tápegység védelmére javasoljuk kismegszakító alkalmazását és földelő vezeték csatlakoztatását.

A tápegységet telepítheti DIN szabványos C-sínrre történő felpattintással is. A C-sínrre történő felszereléshez használjon csavarhúzó, mint ahogyan azt a képen látja.

KÜLTÉRI EGYSÉG TELEPÍTÉSE

S ülyesztett doboz elhelyezése.

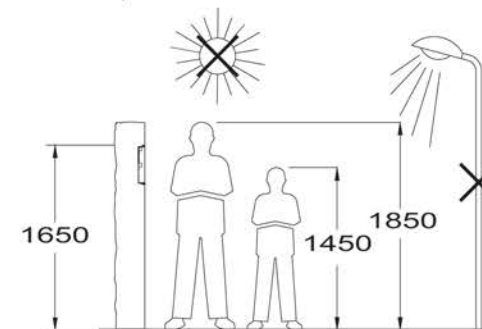

A kültéri egység felső széle a talaj szintjétől 1,65 méterre legyen. A süllyesztett doboz helyének méretét, a felhasznált modulok száma határozza meg.

| Modul mérete: | 1 | 2 | 3 |
|---------------|-------|-------|---------|
| Modul típusa: | CE610 | CE620 | CE630 |
| Szélesség | 125 | 125 | 125 mm. |
| Magasság | 140 | 257 | 374 mm. |
| Mélység | 56 | 56 | 56 mm. |

A kültéri egység elhelyezésénél vegye figyelembe a környezeti tényezőket. Amennyiben szükséges, használjon esővédő keretet a kültéri egység védelmének érdekében.

Sülylesztet doboz elhelyezése

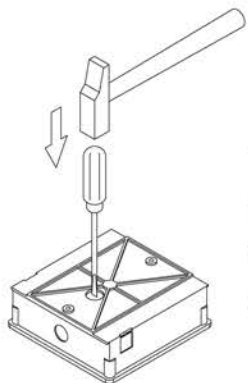

Törje be a hátoldalon a perforált részt.

Helyezze a sülylesztékbe a dobozt úgy, hogy a vezetékek bevezető nyílása alul legyen. Szintezze be a dobozt. Miután rögzítette a sülylesztett dobozt, távolítsa el a védőfóliát a kültéri modul beszereléséhez.

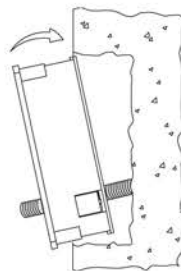

Végző beállítások.

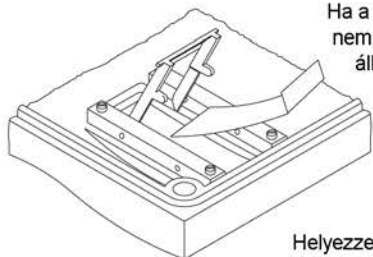

Ha a rendszer indítása után a hangerő nem megfelelő, vagy gerjedést tapasztal, állítsa be azt a képen látható módon.

Helyezze be a névtáblát.

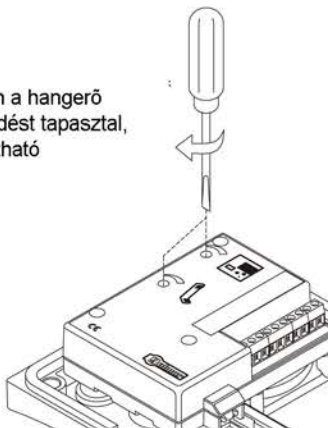

Kültéri egység lezárása

Rögzítse az előlapot, a mellékelt csavarokkal.

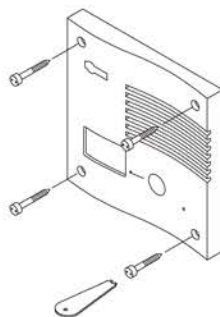

A T-900 és T-902 lakáskészülékek.



- a. Lakáskészülék kézibeszélője
- b. Hangszóró rács
- c. Mikrofon nyílás
- d. Kézibeszélő rögzítő fül
- e. Kézibeszélő kábelének csatlakozója
- f. Plusz nyomógomb (csak T-902)
- g. Ajtó nyitó nyomógomb
- h. Hívás kapcsoló



A lakáskészülék szétszereléséhez illesszen egy lapos csavarhúzót a készülék megfelelő nyílásába a képen látható módon és fordítsa el azt.

A lakáskészüléket ne szerelje közvetlen hőforrás, közelébe, poros, párás környezetbe. A lakáskészüléket rögzítheti elektromos szerelődobozra, vagy közvetlenül a falra, mint ahogyan azt a kép is mutatja. Ha a lakáskészüléket közvetlenül a falra szereli, fúrjon két Ø6mm-es lyukat és használjon 6mm-es tiplit és Ø3,5 x 25mm-es csavart a rögzítéshez.



Húzza át a vezetékeket a megfelelő nyíláson keresztül és kösse be azokat a kapcsolási rajznak megfelelően.

Szerelje össze a lakáskészüléket a képen látható módon. Miután összeszerelte, csatlakoztassa a kézibeszélő vezetékét megfelelő helyekre és tegye a helyére a kézibeszélőt



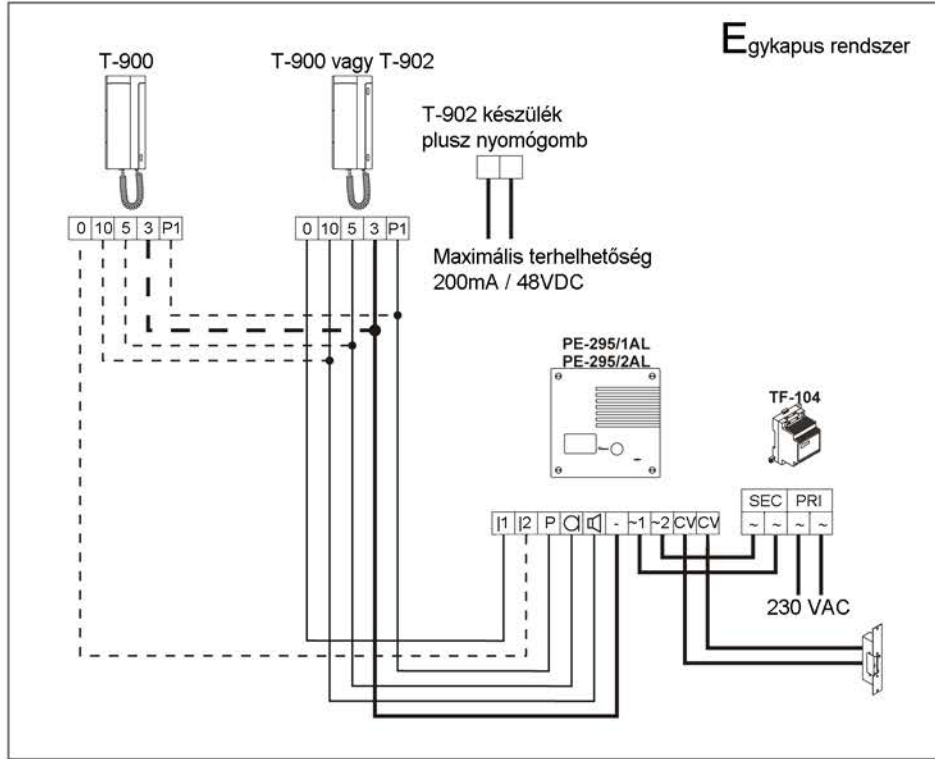

Nagyobb távolságok esetén egyeztessen a forgalmazóval.

| Sorkapocs | Távolság/keresztm. | |
|---------------------------------|---------------------|---------------------|
| | 100m. | 300m. |
| 0, I1, I2, 5, C1, 10, 11, P, P1 | 0,25mm ² | 0,50mm ² |
| -, 3 | 0,50mm ² | 1,00mm ² |
| ~1, ~2, CV | 1,00mm ² | 2,50mm ² |

Zár nyitása külső nyomógombbal.

Az elektromos zár nyitható külső nyomógombbal, melyet kössön a hangmodul '-' és 'P' sorkapcsai közé. Ez lehetővé teszi a kiléptést az épületből anélkül, hogy kulcsot kellene használni.

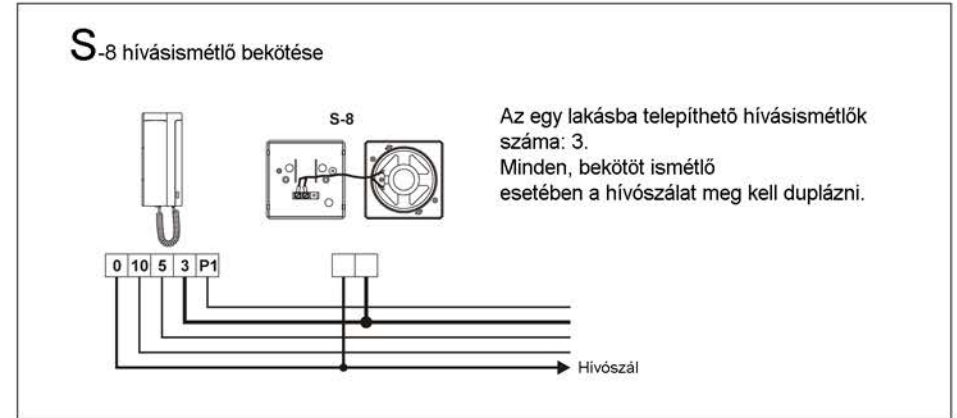
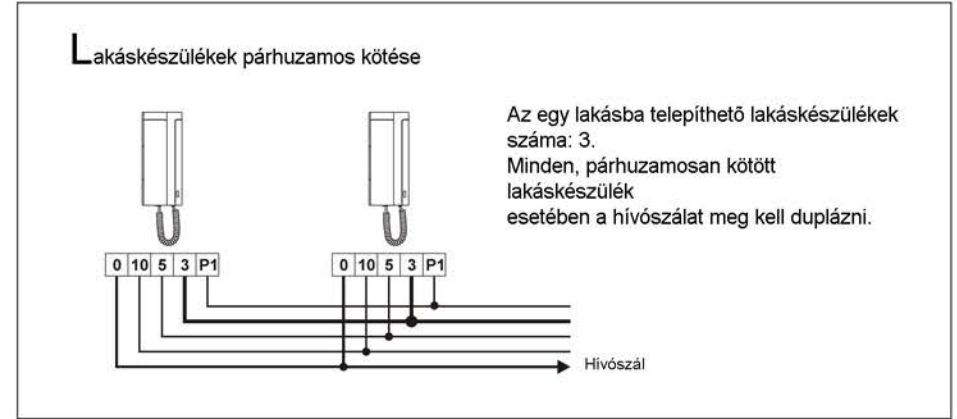
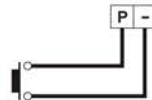

HIBAEELHÁRÍTÁS

A rendszer nem működik:

Ellenőrizze a tápegység kimeneti feszültségét: 12VAC és 17VAC között kell lennie. Ha az érték nem ennyi, akkor kösse le a rendszerről a tápegységet és mérje meg újra a feszültséget.

Ha ekkor megfelelő a feszültség értéke, akkor ez azt jelenti, hogy a rendszerben valahol zárat van: szüntesse meg a tápfeszültséget és ellenőrizze a rendszert.

Nem megfelelő a rendszer hangereje:

Az 3. oldalon lévő ábra szerint állítsa be a hangerőt. Visszhangosodás vagy gerjedés esetén csökkentse a hangerőt a zavaró hatás megszűnéséig.

Az elektromos zárníytás nem működik:

Szüntesse meg a mágneszár csatlakoztatását, majd zárja rövidre a '-' és 'P' sorkapcsokat: ekkor a 'CV' sorkapocs között 12VAC feszültséget kell mérnie. Ha a feszültség értéke megfelelő, ellenőrizze a mágneszárát és a vezetékvezetést. Ha ezek is hibátlanok, cserélje ki a kültéri egységet.