



golmar

T562 GB2 LAKÁSKÉSZÜLÉK



Felhasználói Kézikönyv

MŰKÖDÉSI LEÍRÁS

1. Csengetéshez nyomja meg a lakás gombját, ekkor az ajtópanelből hangjelzés hallható és a "🔔" LED világítani kezd a panelen. Amíg a beltéri egység nem fogadja a hívást, addig a látogató módosíthatja a hívást egy másik lakás gomb megnyomásával, ekkor az előző hívás törlődik.
2. A hívás 40 másodpercig tart. Ha a hívást nem fogadja 40 másodpercen belül, akkor a "🔔" LED kikapcsol és a hívás megszakad.
3. A hívás fogadásához emelje fel a kézibeszélőt az egyik lakáskészüléken, ekkor az ajtópanelen a "📞" LED világítani kezd.
4. A beszélgetés legfeljebb 90 másodpercig tart, vagy amíg le nem rakja a kézibeszélőt. A beszélgetés befejezése után a "🔔" és "📞" LED kialszik.
5. Az 1. ajtózár kinyitásához nyomja meg a "🔑" gombot beszélgetés vagy hívás közben, ekkor az ajtó 5 másodpercig nyitható és az ajtópanelen a "🔑" LED 5 másodpercig világít. A 2. ajtózár kinyitásához nyomja meg a "AUX" gombot.

A LAKÁSKÉSZÜLÉK FELÉPÍTÉSE

Leírás:

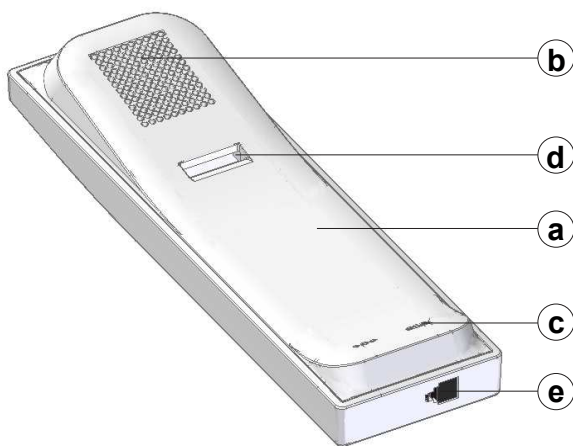

- a. Kézibeszélő
- b. Hangszóró
- c. Mikrofon
- d. Akasztó
- e. Telefon vezeték bemenet

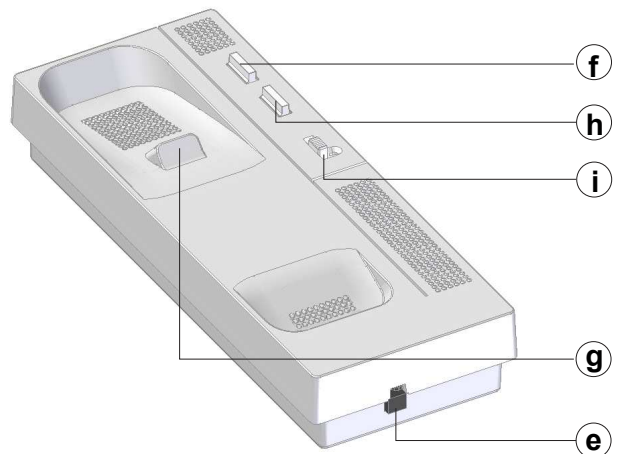

- f. Ajtónyitó gomb
- g. Akasztó
- h. Kiegészítő gomb
- i. Hangerősség szabályozó

Funkció gombok:

🔑 Hívás fogadás vagy beszélgetés közben nyomja meg a gombot az 1. ajtózár kinyitásához.

AUX Hívás fogadás vagy beszélgetés közben nyomja meg a gombot a 2. ajtózár kinyitásához.

Készletléti állapotban:

- Vegye fel a kézibeszélőt és nyomja meg a gombot a belső hívás funkció kezdeményezéséhez.
- Ha a kézibeszélő a helyén van, akkor a gomb megnyomása aktiválja a kiegészítő eszközt.

Megjegyzés: A kiegészítő eszköz aktiválásához szükséges a SAR-GB2 és SAR-12/24 modulok telepítése.

Csatlakozó bemenetek:

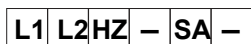

- L1, L2: BUS csatlakozó bemenetek.
- HZ, -: Ajtócsengő bemenetek.
- SA, -: Hívásismétlő bemenetek (SAR-12/24 12VDC/50mA).

Hangerősség szabályozó:

A háromállású kapcsoló segítségével beállítható a beszélgetés hangereje, ami lehet hangos (MAX), halk vagy néma (OFF).

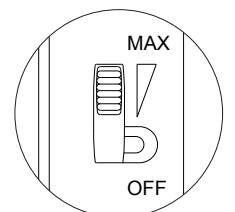

BEÁLLÍTÁSOK

DIP-kapcsolók beállítása a lakáskészülék azonosításához:

DIP1~DIP5: Lakáskészülék azonosító kód beállítása 32 lakásig.

DIP1~DIP7: Állítsa a DIP10 kapcsolót "BE" állásba, ekkor a DIP6 és DIP7 kapcsoló is használható a lakáskészülék azonosítójának beállításához 128 lakásig.

A "KI" állású kapcsolók értéke 0. A "BE" állású kapcsolók értéke az alábbi táblázatból megállapítható. A lakáskészülék azonosító értéke az egyes kapcsolók értékeinek összege.

Értéktáblázat (A 10. DIP "KI" állásban):

Kapcsoló száma: 1 2 3 4 5

Kapcsoló értéke: 1 2 4 8 16

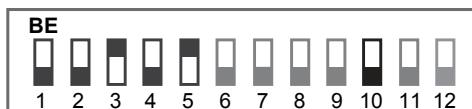

Példa:
0+0+4+0+16=20

Értéktáblázat (A 10. DIP "BE" állásban):

Kapcsoló száma: 1 2 3 4 5 6 7

Kapcsoló értéke: 1 2 4 8 16 32 64



Példa:
1+2+4+0+0+0+64=71

DIP8 és DIP9: Mester vagy kiegészítő készülék beállítás. Mester készülék beállításához állítsa a DIP8 és DIP9 kapcsolókat "KI" állásba. A 1. kiegészítő készülékhez állítsa a DIP8-at "BE" és a DIP9-et "KI" állásba. A 2. kiegészítőhöz állítsa a DIP8-at "KI" és a DIP9-et "BE" állásba. A 3. kiegészítőhöz állítsa a DIP8 és DIP9 kapcsolókat "BE" állásba. Ha a DIP10 kapcsoló "BE" állásban van, akkor a lakáskészülék mindig mester készülék.

DIP10: 32 lakásig hagyja "KI" állásban. 128 lakásig állítsa "BE" állásba.

DIP11: Vonalvégi ellenállás beállítása. Ha a rendszerben csak T562 lakáskészülékek vannak telepítve, akkor mindig hagyja "KI" állásban. Vegyes telepítésnél állítsa "BE" állásba a 'BUS' vezetékét lezáró eszközöknél és hagyja "KI" állásban a többi eszközön.

DIP11 "KI" állásban

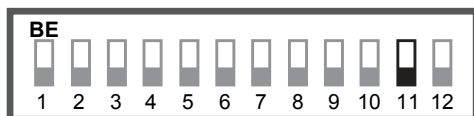

DIP11 "BE" állásban

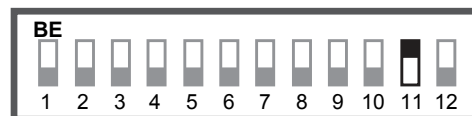

DIP 12: Hagyja "KI" állásban, ekkor a hangerősség szabályozó "OFF" állása a készülék némítását jelzi. Állítsa be "BE" állásba, ekkor a hangerősség szabályozó "OFF" állása a vészhelyzet mód aktiválását jelzi.

Lakáskészülék azonosító kódok beállítása 32 lakásig:

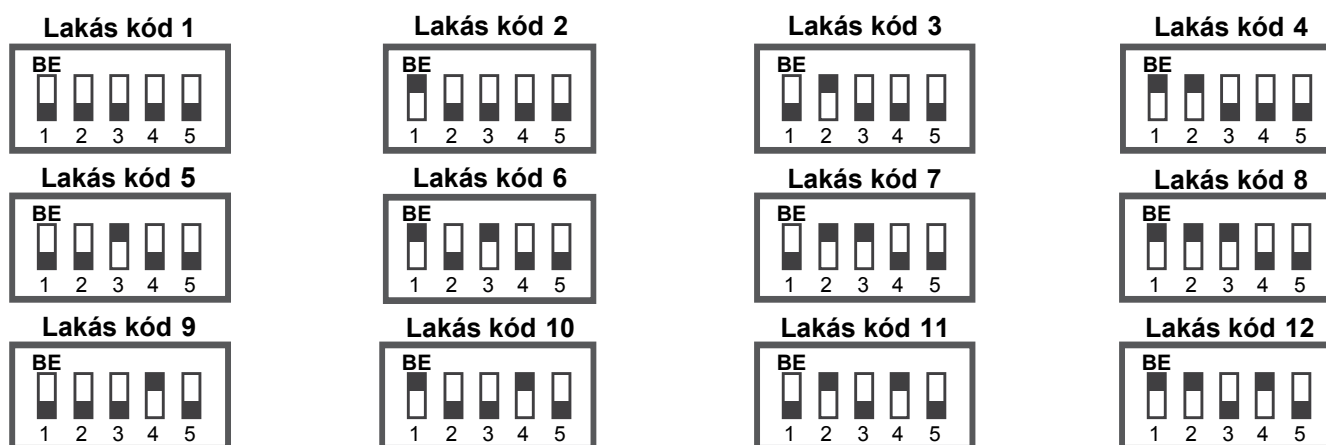

MEGJEGYZÉS:

- Az N3301/GB2 kódzárás ajtópanelét tartalmazó telepítéseknél szükséges az EL632 GB2A/EL642 GB2A hangmodul használata, amit állítson 5. működési módba.
- Kódzár nélküli ajtópanelnél a lakáskészülék első azonosító kódja a "Lakás kód 0".
- Kódzárás ajtópanelnél (N3301/GB2) a "Lakás kód 0" megegyezik a "Lakás kód 32"-vel, tehát a "Lakás kód 0" hívásakor a kódzárba üsse be a "③②①" kódot.
- A szoftverben (Address Manager GB2) a "Lakás kód 0" megegyezik a "Lakás kód 32"-vel.

BEÁLLÍTÁSOK

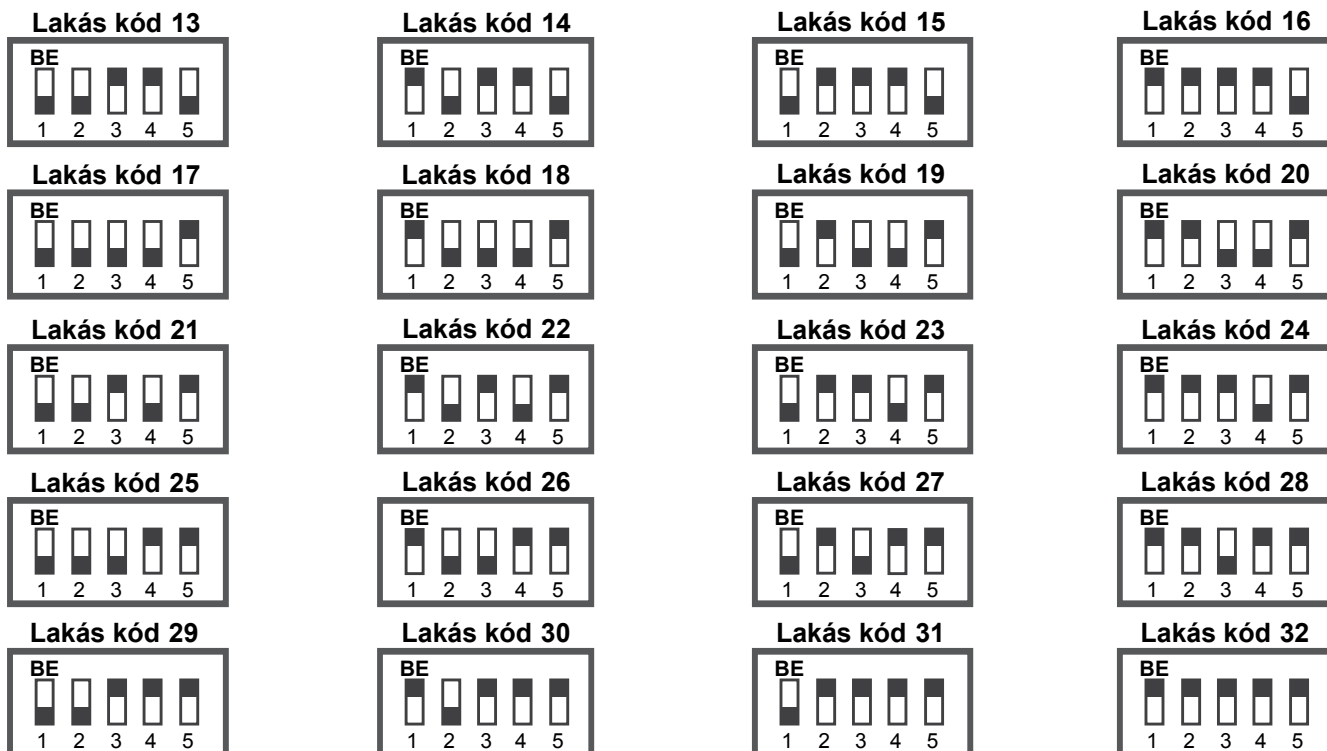
**Lakáskészülék azonosító kódok beállítása 128 lakásig:**

Megjegyzés: A funkció használatához szükséges az EL632 GB2A vagy EL642 GB2A hang modul telepítése és állítsa a nyomógombos ajtópanelt 2. működési módba, illetve a kódzárás ajtópanelt 6. működési módba.

DIP10: 128 lakásig állítsa "BE" állásba.

DIP11: Vonalvégi ellenállás beállítása. Ha a rendszerben csak T562 lakáskészülékek vannak telepítve, akkor mindig hagyja "KI" állásban.

DIP1~DIP7: Lakáskészülék azonosító beállítása 128 lakásig.

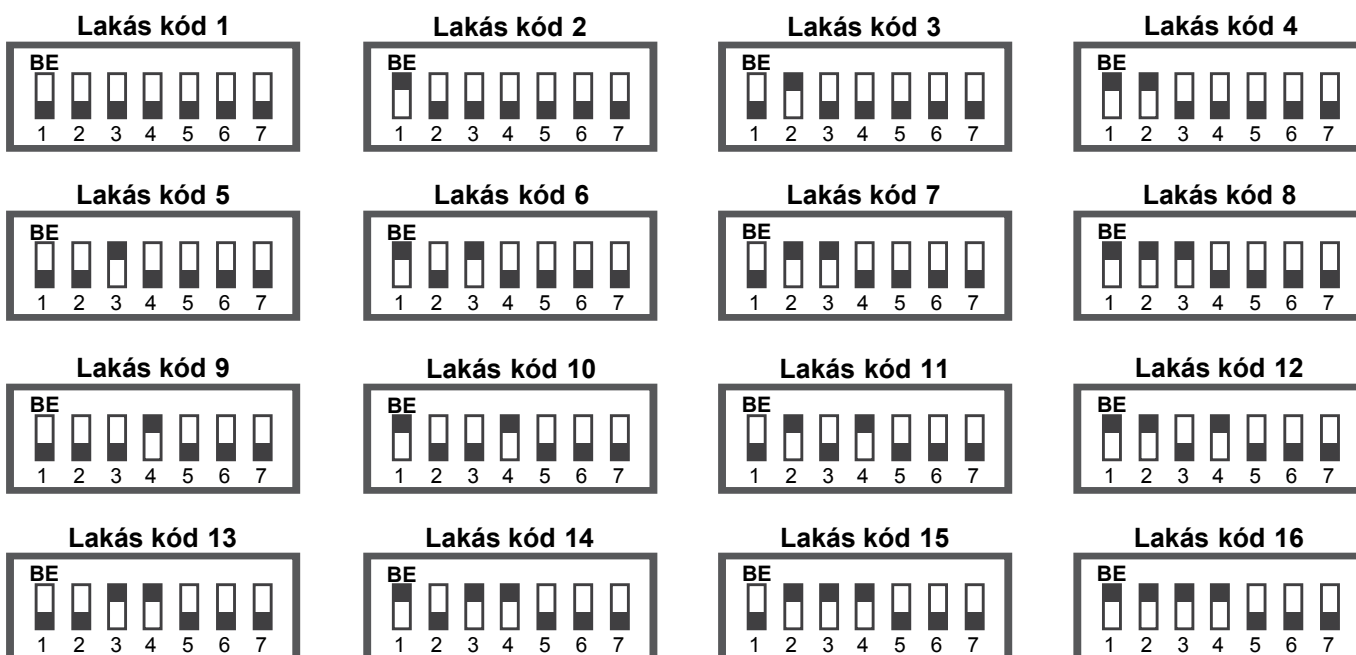
**Megjegyzések:**

- Kódzár nélküli ajtópanelnél a lakáskészülék első azonosító kódja a "Lakás kód 0".

- Kódzárás ajtópanelnél (N3301/GB2) a "Lakás kód 128" megegyezik a "Lakás kód 0"-val, tehát a "Lakás kód 0" hívásakor a kódzárba üsse be a "128" számot.

- A szoftverben (Address Manager GB2) a "Lakás kód 128" megegyezik a "Lakás kód 0"-val.

BEÁLLÍTÁSOK

Lakás kód 17



Lakás kód 18



Lakás kód 19



Lakás kód 20



Lakás kód 21



Lakás kód 22



Lakás kód 23



Lakás kód 24



Lakás kód 25

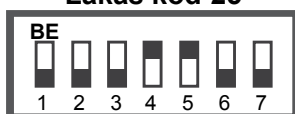

Lakás kód 26



Lakás kód 27

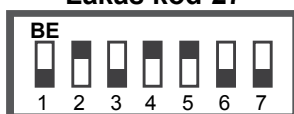

Lakás kód 28



Lakás kód 29

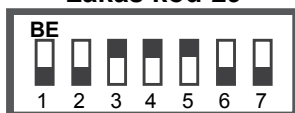

Lakás kód 30

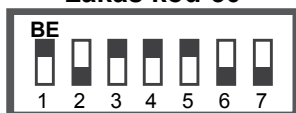

Lakás kód 31



Lakás kód 32



Lakás kód 33

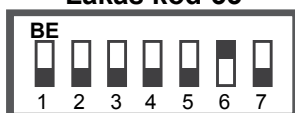

Lakás kód 34



Lakás kód 35



Lakás kód 36



Lakás kód 37



Lakás kód 38



Lakás kód 39



Lakás kód 40



Lakás kód 41



Lakás kód 42



Lakás kód 43



Lakás kód 44



Lakás kód 45

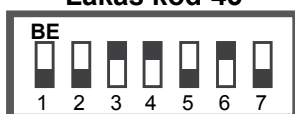

Lakás kód 46

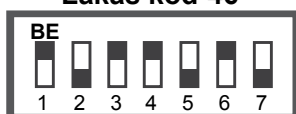

Lakás kód 47

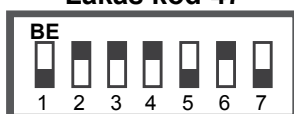

Lakás kód 48

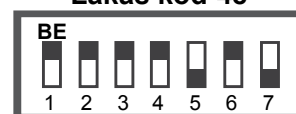

Lakás kód 49

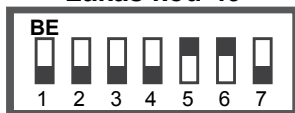

Lakás kód 50

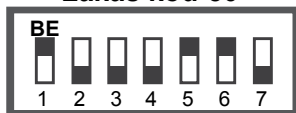

Lakás kód 51

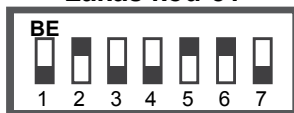

Lakás kód 52

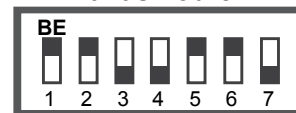

Lakás kód 53



Lakás kód 54



Lakás kód 55



Lakás kód 56



Lakás kód 57

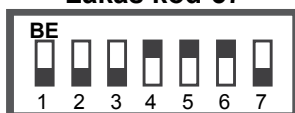

Lakás kód 58



Lakás kód 59

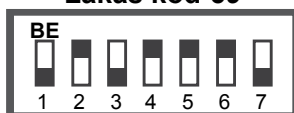

Lakás kód 60



BEÁLLÍTÁSOK

Lakás kód 61

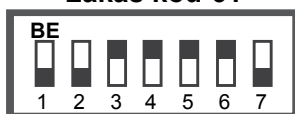

Lakás kód 62

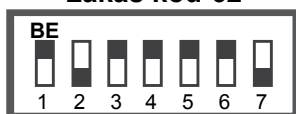

Lakás kód 63

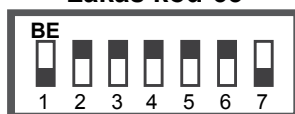

Lakás kód 64



Lakás kód 65

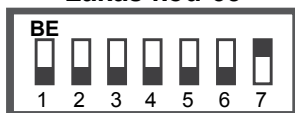

Lakás kód 66



Lakás kód 67



Lakás kód 68



Lakás kód 69



Lakás kód 70



Lakás kód 71



Lakás kód 72

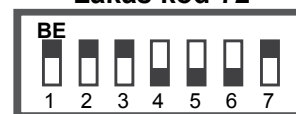

Lakás kód 73

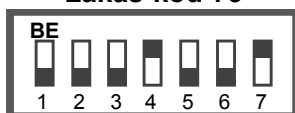

Lakás kód 74

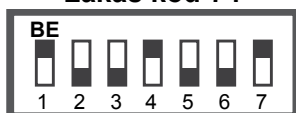

Lakás kód 75

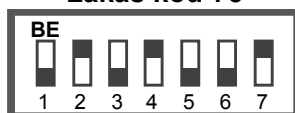

Lakás kód 76



Lakás kód 77



Lakás kód 78



Lakás kód 79



Lakás kód 80



Lakás kód 81



Lakás kód 82



Lakás kód 83



Lakás kód 84



Lakás kód 85



Lakás kód 86



Lakás kód 87



Lakás kód 88



Lakás kód 89



Lakás kód 90

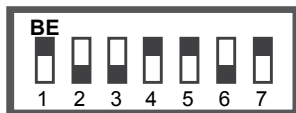

Lakás kód 91



Lakás kód 92



Lakás kód 93

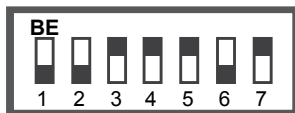

Lakás kód 94

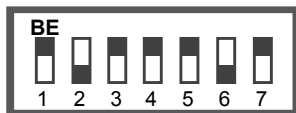

Lakás kód 95

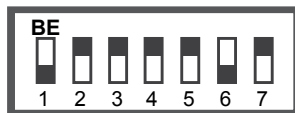

Lakás kód 96



Lakás kód 97

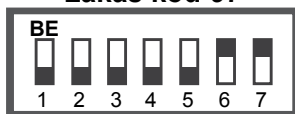

Lakás kód 98

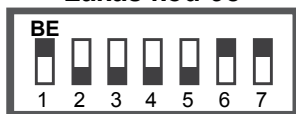

Lakás kód 99

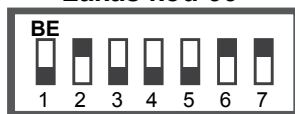

Lakás kód 100

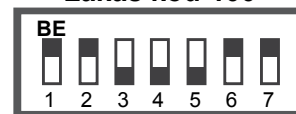

Lakás kód 101

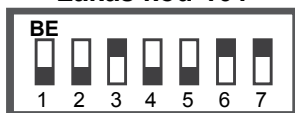

Lakás kód 102



Lakás kód 103

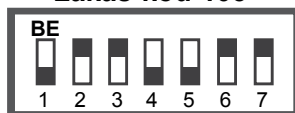

Lakás kód 104

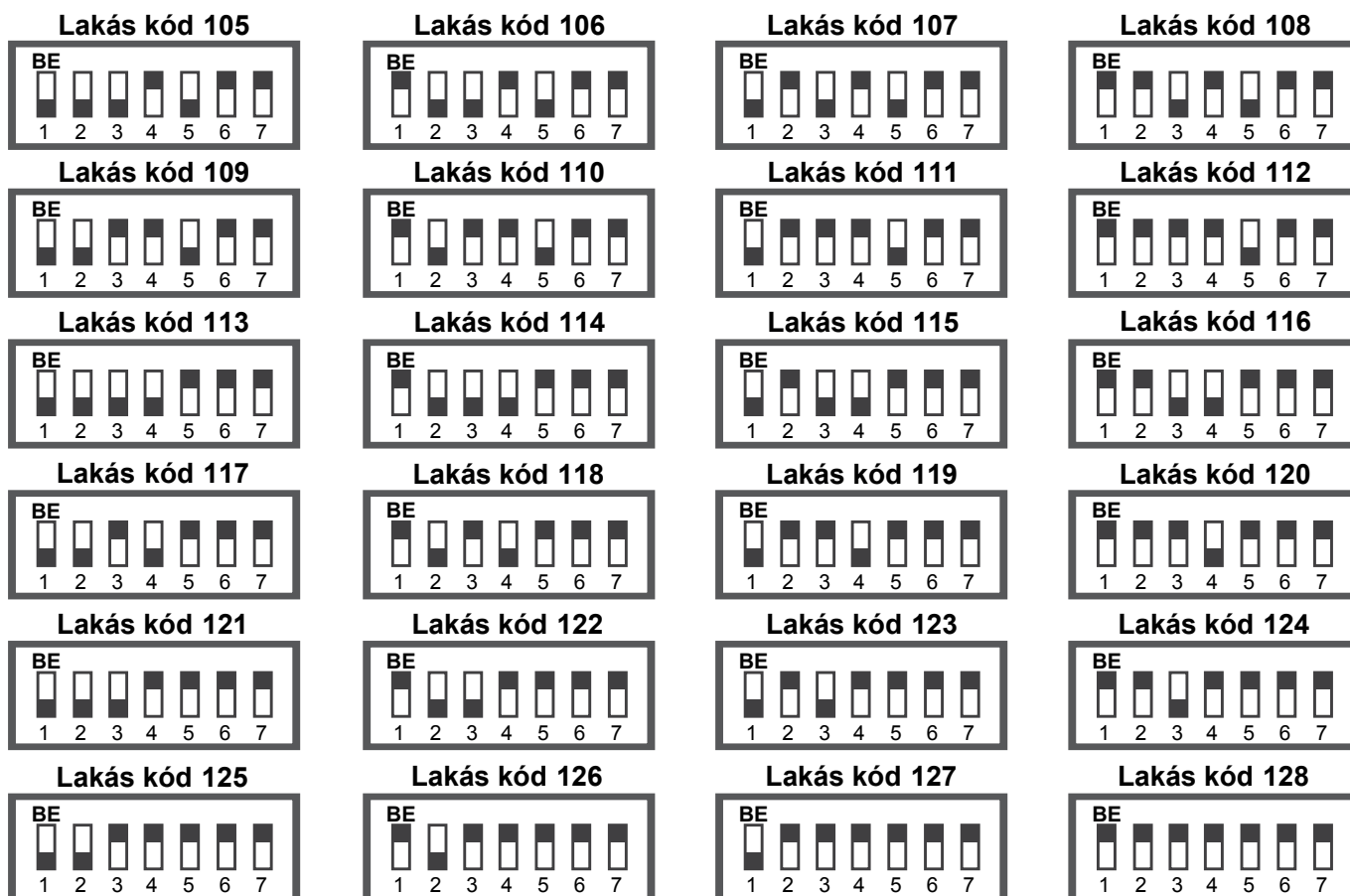

BEÁLLÍTÁSOK

**Vészhelyzet mód funkció:**

A vészhelyzet mód funkció lehetővé teszi az 1. ajtózár automatikus aktiválását 3 másodperccel azután, hogy az ajtópanel hívást kezdeményez a beltéri lakáskészülékhez, így nem szükséges fogadni a hívást és megnyomni az ajtónyitó nyomógombot. A hívás 7 másodperc után megszakad és a vonal felszabadul.

A vészhelyzet mód aktiválásához a DIP10 kapcsolót "BE" állásba a lakáskészüléken.

A vészhelyzet mód bekapcsolásához a lakáskészülék hangerősség szabályozó kapcsolóját állítsa "OFF" állásba. A vészhelyzet mód kikapcsolásához a lakáskészülék hangerősség szabályozó kapcsolóját állítsa halk vagy hangos (MAX) állásba.

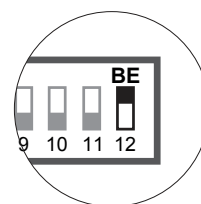
**Belső hívás funkció:**

A funkció használata során egy lakáson belül két T562 lakáskészülék közvetlenül beszélgethet egymással. Hívás kezdeményezéséhez vegye fel a lakáskészülék kézibeszélőjét, majd nyomja meg a kiegészítő nyomógombot (AUX), ekkor a lakáson belüli összes többi lakáskészülék csörögni kezd. A hívás fogadásához vegye fel a lakáskészülék kézibeszélőjét. A beszélgetés legfeljebb 90 másodpercig tarthat.

Kiegészítő eszköz aktiválás:

A kiegészítő eszköz (pl.: lépcsőlámpa) aktiválásához a lakáskészülék kézibeszélője legyen lerakva a helyére, majd nyomja meg a kiegészítő nyomógombot (AUX). A funkció használatához szükséges telepíteni a SAR-GB2 és SAR-12/24 modulokat.

BEÁLLÍTÁSOK

Csengőhang beállítása:

Leírás:

Az ajtópanel, belső hívás funkció és bejárati ajtó csengőhangjának beállításához nyomja meg a lakáskészülék hátoldalán található bal felső gombot. Összesen három csengőhang csoport érhető el és a csengőhang csoporton belül három előre beállított dallam közül lehet választani. A csengőhang csoport 1. dallamát az ajtópanelről bejövő hívásokhoz lehet beállítani, a 2. dallamot a belső hívásokhoz és a 3. dallamot a bejárati ajtóhoz.

Csengőhang csoport kiválasztása:

A csengőhang csoport kiválasztásához a lakáskészülék kézibeszélője legyen a helyén. A csengőhang módosításához emelje fel a kézibeszélőt és nyomja meg az akasztó gombot.

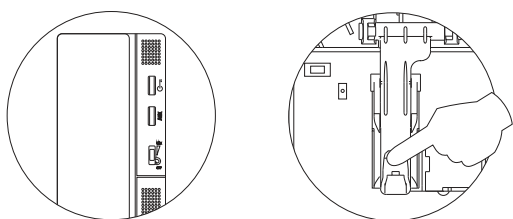

Tartsa nyomva az akasztó gombot, majd nyomja meg a beállítás gombot, ekkor a készülék lejátsza a jelenlegi csengőhang csoport dallamát.

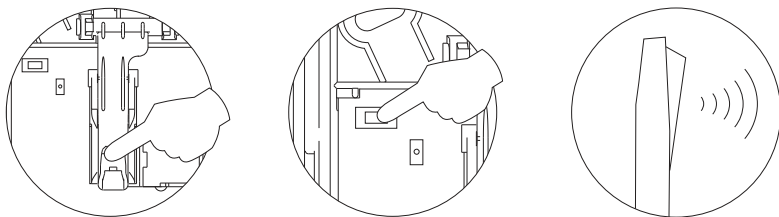

A csengőhang csoport módosításához nyomja meg a beállítás gombot, ekkor a készülék lejátsza a következő csengőhang csoport dallamát. A 3. csoport után újra az 1. csoport dallama következik.

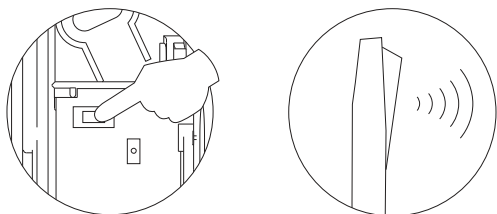

A csengőhang csoport elmentéséhez emelje fel az akasztó gombot, majd rakja le a kézibeszélőt.

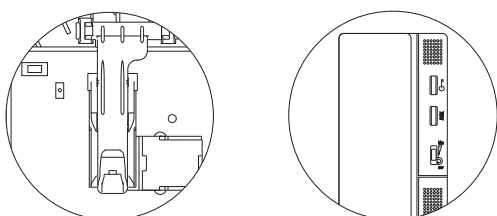

Beállítás után tegyen egy próbahívást és ellenőrizze a csengőhangot.



TELEPÍTÉS

Lakáskészülék fali rögzítése:

Kerülje a lakáskészülék telepítését poros, szennyező anyagokat tartalmazó környezetbe vagy fűtőtestek közelébe. A lakáskészüléket lehet süllyesztett dobozba vagy közvetlenül a falra telepíteni.

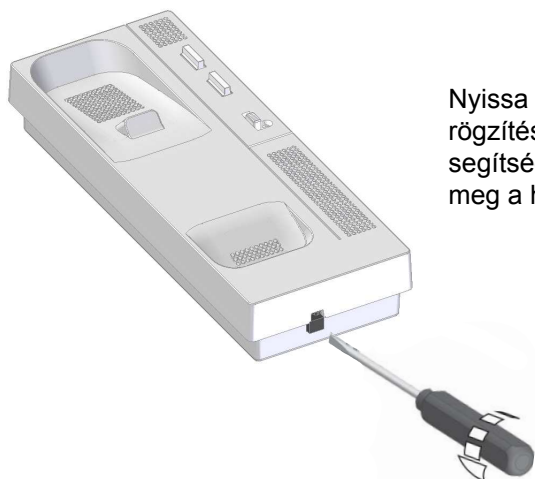

Nyissa fel a lakáskészüléket a vezetékek bekötéséhez és a készülék rögzítéséhez. Nyissa fel a lakáskészüléket egy laposfejű csavarhúzó segítségével. Helyezze a csavarhúzó fejét a részbe, majd finoman emelje meg a hátlapot. Lásd a bal oldali ábrát.

A lakáskészülék fali rögzítéséhez fúrjon két db 6mm átmérőjű lyukat a falba a meghatározott helyeken, majd rögzítse a készülék hátoldalát a mellékelt fali dugók és csavarok (Ø3,5 x 25mm) segítségével. Lásd a jobb oldali ábrát.

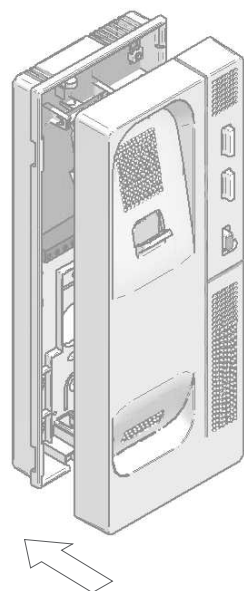
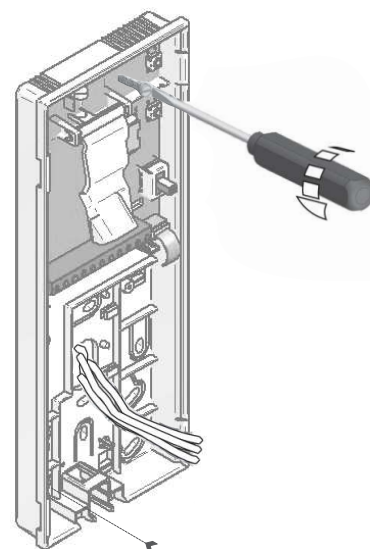

Vezesse át a kábeleket a nyíláson keresztül, majd kösse be őket a bekötési ábrának megfelelően. Helyezze a lakáskészülék előlapját a hátlapjára, majd csatlakoztassa rá a kézibeszélőt. Lásd a bal oldali ábrát.

BEKÖTÉSI ÁBRÁK

32 lakásos T562 GB2 lakáskészülék telepítés DC mágneszárral:

MEGJEGYZÉS:

Kódzáras ajtópanelnél szükséges az EL632 GB2A / EL642 GB2A hangmodul bekötése. A modult állítsa 5. működési módba.

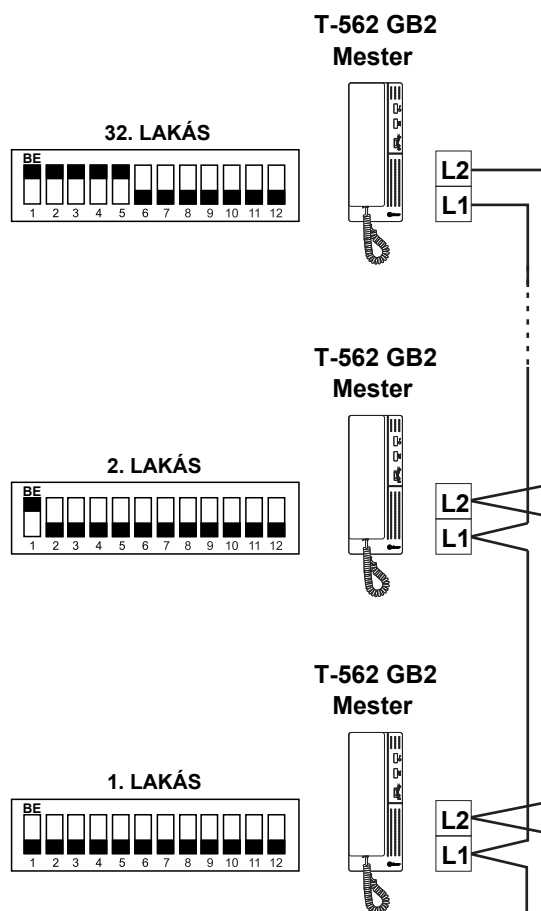

Vezetékek távolsága és keresztmetszete:

Csavart érpáras kábel	A	B	C
2 x 0,75mm ²	60m	60m	10m
2 x 1mm ²	80m	80m	15m

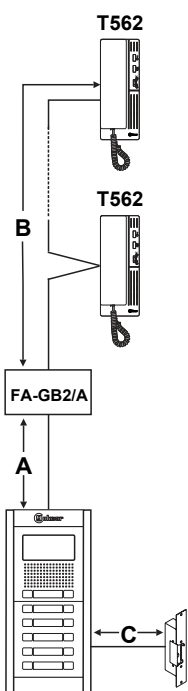

FONTOS: Állítsa be a DIP-kapcsolókat az ábrának megfelelően.

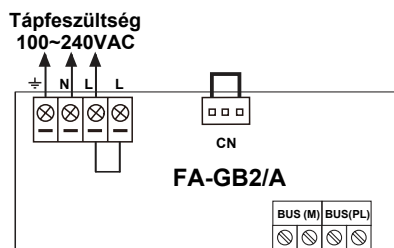
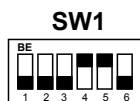

Bejárati panel

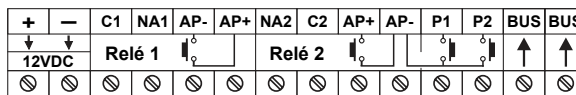
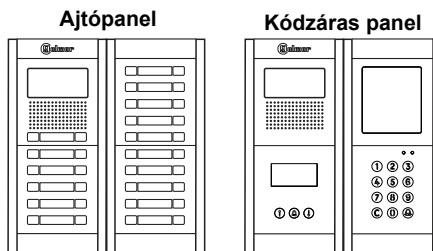

Mágneszár
12 VDC/max. 270mA

Nyitásérzékelő

BEKÖTÉSI ÁBRÁK

128 lakásos T562 GB2 lakáskészülék telepítés DC mágneszárral:

MEGJEGYZÉS:

128 lakásos telepítésnél szükséges az EL632 GB2A / EL642 GB2A hangmodul bekötése. Az ajtópanel modult állítsa 2. működési módba és a kódzárás panel modult állítsa 6. működési módba.

A 10. DIP-kapcsolót állítsa "ON" állásba.

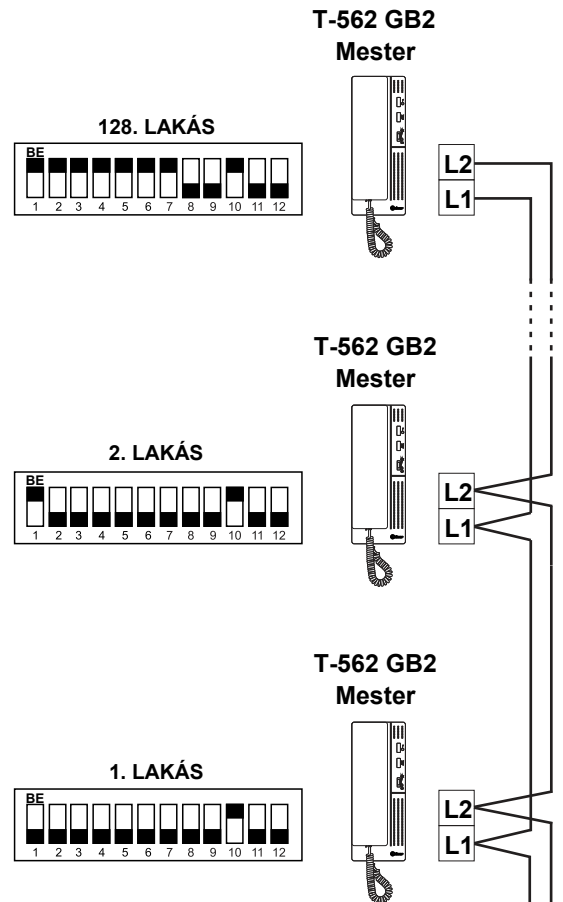

Vezetékek távolsága és keresztmetszete:

Csavart érpáras kábel	A	B	C
2 x 0,75mm ²	60m	60m	10m
2 x 1mm ²	80m	80m	15m

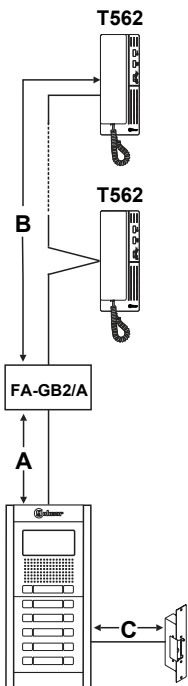
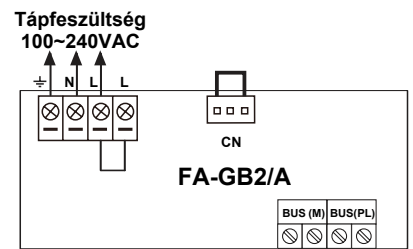

FONTOS: Állítsa be a DIP-kapcsolókat az ábrának megfelelően.

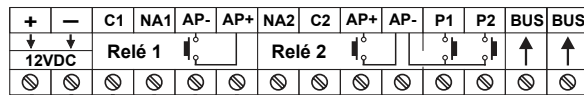
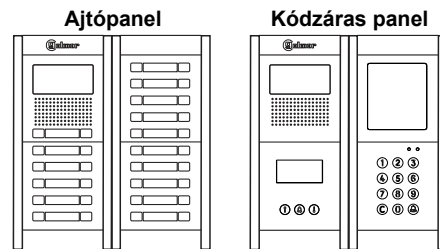

Mágneszár
12 VDC/max. 270mA

Nyitászérelő



1141 Budapest, Fogarasi út 77. 1095 Budapest, Mester utca 34.
Tel.: *220-7940, 220-7814, 220-7959, Tel.: *218-5542, 215-9771, 215-7550,
220-8881, 364-3428 Fax: 220-7940 216-7017, 216-7018 Fax: 218-5542
Mobil: 30 531-5454, 30 939-9989 Mobil: 30 940-1970, 30 959-0930

www.golmar.hu

E-mail: info@delton.hu Web: www.delton.hu

A dokumentáció a Delton szellemi tulajdona, ezért annak változtatása jogi következményeket vonhat maga után.
A fordításból, illetve a nyomdai kivitelezésből származó hibákért felelősséget nem vállalunk.
A leírás és a termék változtatásának jogát a forgalmazó és a gyártó fenntartja.